

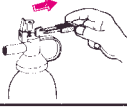
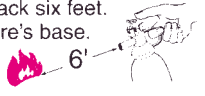

## How To Use Your Kidde Automotive Extinguisher

## Cómo Usar Su Extinguidor Automotriz Kidde

1. Pull yellow pin. Hold unit upright.		1. Jale el seguro amarillo. Detenga la unidad verticalmente.
2. Stand back six feet. Aim at fire's base.		2. Colóquese a 2m (6'). Apunte a la base del fuego.
3. Press button, sweep side to side.		3. Presione el botón, descargue de lado a lado.

**CAUTION:** Avoid inhaling the dry chemical agent. The agent contained in this extinguisher is not toxic, but may cause skin irritation. In case of contact, flush affected area with clean, cool water. If irritation persists, contact a physician immediately. Chemical name of agent is printed on extinguisher label.

### Inspection And Maintenance

To insure that your fire extinguisher will be ready when needed:

- Read and follow all instructions on label and in owner's manual.
- Inspect the extinguisher AT LEAST once a month—more frequently if exposed to weather or possible tampering.
- Check pressure by pressing in white indicator button. If button does not spring back, extinguisher will not work properly and must be discarded.
- Be sure the yellow lock pin is firmly in place.
- Keep the extinguisher clean. Check for dents, scratches, corrosion or any other damage.
- Check the discharge nozzle. Make sure it is clean and free of obstructions.

**DO NOT TEST BY PARTIALLY DISCHARGING. LOSS OF PRESSURE WILL OCCUR.**

### Two-Year Limited Warranty

For two (2) years from date of purchase, KIDDE will repair or replace this product to the original owner free of charge, if defective in material or workmanship. This warranty does not apply to damage resulting from accident, alteration, abuse or failure to follow instructions supplied.

KIDDE, at its option, may refund the purchase price in lieu of replacement or repair. ANY AND ALL IMPLIED WARRANTIES, INCLUDING ANY WARRANTY OF MERCHANTABILITY OR FITNESS FOR A PARTICULAR PURPOSE SHALL BE LIMITED TO A PERIOD OF TWO (2) YEARS FROM DATE OF PURCHASE. KIDDE, its dealers and distributors shall not be responsible or in any way liable for any special or consequential damages for breach of any warrant or implied warranty.

This warranty gives you specific legal rights, and you may also have other rights which vary from state to state.

### Which Extinguisher To Use

There are two common types of fire extinguishers. Type ABC extinguishers fight wood, paper and cloth fires, plus flammable liquid and electrical fires. Type BC extinguishers are for flammable liquids and electrical fires.

To determine which class or classes of fire your extinguisher is designed to fight, locate the blue use code symbols on the front extinguisher label.

Using the wrong extinguisher on a fire could do more harm than good. Be sure you understand which extinguisher is appropriate for each class of fire. For protection against ALL COMMON CLASSES OF FIRES, you must choose a type ABC extinguisher.

**ATENCIÓN:** Procure no respirar este polvo. Los ingredientes del mismo no son tóxicos, pero pueden producir irritación en la piel. En caso de contacto con el mismo, lave la parte afectada con agua fría. Si la irritación persiste, consulte a su médico inmediatamente. El nombre del agente químico está impreso en la etiqueta.

### Inspección y Mantenimiento

Para asegurar que su extinguidor esté en buenas condiciones de funcionamiento:

- Lea y siga todas las instrucciones
- Inspeccione su extinguidor POR LO MENOS 1 vez al mes, o más a menudo si se encuentra a la intemperie o existe la posibilidad de que alguien lo haya usado.
- Cheque la presión oprimiendo el botón indicador blanco. Si el botón no regresa a su posición original, el extintor no funcionará adecuadamente y deberá ser desechado.
- Verifique que el seguro amarillo se encuentre firmemente colocado en su lugar.
- Mantenga el extinguidor limpio. Verifique que la unidad no tenga abolladuras, raspones, óxido o cualquier otro daño.
- Inspeccione el chiflón de descarga. Debe estar limpio y libre de cualquier obstrucción.

**NO PRUEBE EL EXTINGUIDOR DISPARÁNDOLO PARCIALMENTE, PUES PRODUCIRÁ UNA PÉRDIDA DE PRESION.**

### Dos años de garantía limitada

Por dos (2) años desde la fecha de compra, KIDDE reparará o repondrá este producto a su dueño original sin costo alguno, si tiene defecto de materiales o mano de obra. Esta garantía no cubre daños causados por accidentes, alteraciones, mal uso o por no seguir las instrucciones.

Como opción KIDDE devolverá el dinero en caso de no desear reparación o uno nuevo. TODAS Y CADA UNA DE LAS GARANTÍAS INVOLUCRADAS, INCLUYENDO CUALQUIER GARANTÍA DE COMERCIABILIDAD O APTITUD PARA UN PROPOSITO GENERAL DEBERÁ LIMITARSE A UN PERIODO DE DOS (2) AÑOS DESDE LA FECHA DE COMPRA. KIDDE, sus agentes y distribuidores no serán responsables o en ninguna forma culpables por incumplimiento de cualquier garantía escrita o involucrada debido a causas o daños especiales.

Esta garantía le ofrece derechos legales específicos y también puede tener derechos adicionales que varían de estado a estado.

### Cuál Extinguidor Usar

Hay 2 tipos de extinguidores. Tipo ABC para usar en fuegos producidos por madera, papel y telas, así como también líquidos inflamables y fuegos producidos por electricidad. Tipo BC para usar sólo en fuegos producidos por líquidos inflamables y electricidad. Para determinar que tipo de extinguidor usted posee, localice los símbolos azules en la etiqueta frontal. Usar un extinguidor no diseñado para una clase de fuego, puede agravar el incendio. Asegúrese de que comprende cuál extinguidor es el más apropiado para cada clase de fuego. Para una completa protección CONTRA TODO TIPO DE FUEGO, elija un extinguidor tipo ABC.

### Owner's Manual

Read fire extinguisher labels completely before you read this owner's manual.

### Mounting Your Extinguisher

To keep extinguisher from becoming a projectile during an accident, mount extinguisher to the floor of car trunk.

### Strap Bracket Instructions

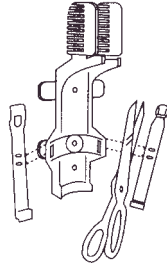

1. Remove straps from bracket with scissors.

1. Corte las dos abrazaderas con tijeras.

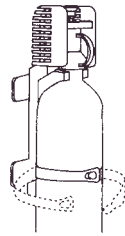

3. Place extinguisher into bracket. Buckle straps together to lock in place.

3. Coloque el extinguidor en el soporte. Enganche las abrazaderas alrededor del extinguidor.

### Manual Del Usuario

Lea todas las etiquetas en el extinguidor antes de leer este manual del usuario.

### Colocación de su Extinguidor

Para prevenir su extinguidor de convertirse en un proyectil durante un accidente, colóquelo en el piso de la cajuela de su automóvil.

### Instrucciones para el Montaje

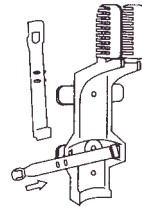

2. Push ends of straps through slots on bracket (side of strap with circles faces outward).

2. Pase las abrazaderas a través de las rendijas del soporte (La parte de las abrazaderas con círculos, debe orientarse hacia el extinguidor).

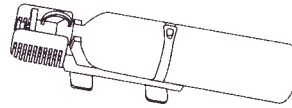

4. To mount the extinguisher to the floor of your car trunk, simply press the extinguisher and the bracket against the trunk carpet. The Velcro® on the bracket will attach to the carpet, holding the extinguisher in place.

4. Para instalar el extinguidor en el piso de la cajuela de su auto, simplemente oprima el extinguidor y el soporte contra la alfombra de la cajuela. El Velcro® del soporte se pegará a la alfombra, manteniendo el extinguidor firme.

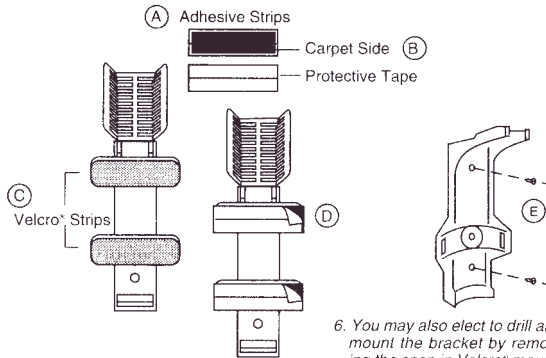

5. For quick installation on uncarpeted surfaces, use the two Velcro® adhesive strips provided (A). Mate the carpet side of the adhesive strips (B) to the Velcro® strips on the bracket (C). Peel off protective tape (D) and mount extinguisher in place.

5. Para instalar rápidamente en superficies sin alfombra, use las dos tiras de Velcro® con adhesivo que se incluyen (A). Haga coincidir el lado de alfombra de las tiras adhesivas (B) con las tiras de Velcro® del soporte (C). Despegue la cinta protectora (D) e instale el extinguidor en su lugar.

6. You may also elect to drill and mount the bracket by removing the snap in Velcro® mounting strips with pliers and utilizing the holes in the bracket to mount with screws (E). Use two 1/4" diameter screws and washers (not included).

6. Puede también elegir la opción de instalar el soporte contra la alfombra de la cajuela. El Velcro® del soporte se pegará a la alfombra, manteniendo el extinguidor firme.

For more information on fire fighting, contact your local fire department. Additional information on extinguishers can be found in the National Fire Protection Association (NFPA) pamphlet No. 10, "Portable Fire Extinguishers."

Para más información sobre el combate contra incendio, consulte a su Departamento de Bomberos local. Información adicional sobre extinguidores contra incendio puede recabarse en el boletín #10 de la Asociación Nacional de Protección contra Incendios (NFPA), denominado "Extinguidores contra Incendio Portátiles."